

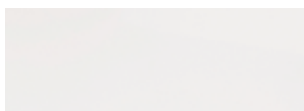

## Frontfarben



Nr. 722 Polarweiß hgl.



Nr. 754 Hacienda Weiß



Nr. 755 Hacienda Schwarz

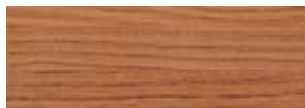

Nr. 756 Hacienda Braun



Nr. 686 Anthrazit hgl.



Nr. 737 Nussbaum Dijon

## Korpusfarben

\* Hochglanz Korpus gegen Aufpreis

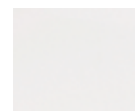

\*Nr. 161  
Weiß hgl.



Nr. 154  
Hacienda Weiß



Nr. 155  
Hacienda Schwarz



Nr. 156  
Hacienda Braun



\*Nr. 121  
Anthrazit hgl.



Nr. 127  
Nussbaum Dijon

## Waschtischfarben

Mineralguss-  
Möbelwaschtische



Nr. 1  
Weiß

Glas-  
Möbelwaschtische



Nr. 80  
Grün - weiß



Nr. 81  
Anthrazit



Nr. 82  
Optiwhite

## Auszugstechnik

Premium Auszug mit Dämpfung

## Griffvariante



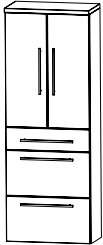
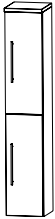
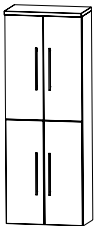
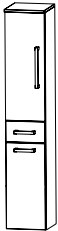
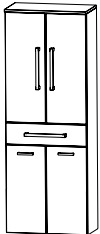

Nr. 290 Stangengriff chrom

# puris4life Swing - Typenliste



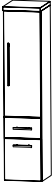
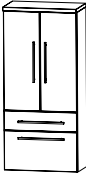

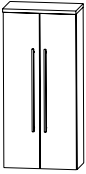
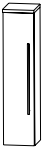
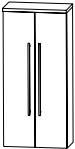
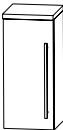
		Tiefe in mm	Breite in mm	Höhe in mm	Artikelnummer	Anschlag	Aufpreis Glanz- farben- korpus
Tiefenangabe entspricht der Korpus-tiefe							
<b>Hochschränke</b>							
	<b>Hochschrank</b> 1 Drehtür 2 Glasfachböden (o.) 2 Metallauszüge mit Einzugsdämpfung 1 Metallschubkasten mit Einzugsdämpfung 1 Abdeckplatte 330 mm tief	300	300	1628	<b>HNA 0 9 3 A 7 M</b>	<b>R/L</b>	
		300	400	1628	<b>HNA 0 9 4 A 7 M</b>	<b>R/L</b>	
	<b>Hochschrank</b> 2 Drehtüren 2 Glasfachböden (o.) 2 Metallauszüge mit Einzugsdämpfung 1 Metallschubkasten mit Einzugsdämpfung 1 Abdeckplatte 330 mm tief	300	600	1628	<b>HNA 0 9 6 A 7 M</b>		
	<b>Hochschrank</b> 2 Drehtüren 2 Glasfachböden (o.) 2 Glasfachböden (u.) 1 Abdeckplatte 330 mm tief	300	300	1628	<b>HNA 0 3 3 A 7</b>	<b>R/L</b>	
		300	400	1628	<b>HNA 0 3 4 A 7</b>	<b>R/L</b>	
	<b>Hochschrank</b> 4 Drehtüren 2 Glasfachböden (o.) 2 Glasfachböden (u.) 1 Abdeckplatte 330 mm tief	300	600	1628	<b>HNA 0 3 6 A 7</b>		
	<b>Hochschrank mit Wäschekippe</b> 1 Drehtür 2 Glasfachböden 1 Metallschubkasten mit Einzugsdämpfung 1 Wäschekippe 1 Abdeckplatte 330 mm tief	300	300	1628	<b>HNA 0 5 3 A 7 W</b>	<b>R/L</b>	
		300	400	1628	<b>HNA 0 5 4 A 7 W</b>	<b>R/L</b>	
	<b>Hochschrank mit Wäschekippe</b> 2 Drehtüren 2 Glasfachböden 1 Metallschubkasten mit Einzugsdämpfung 1 Wäschekippe 1 Abdeckplatte 330 mm tief	300	600	1628	<b>HNA 0 5 6 A 7 W</b>		

# puris4life Swing - Typenliste



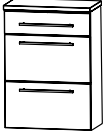
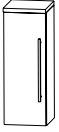
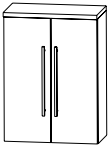
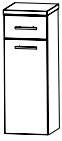
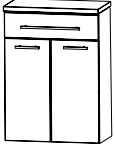
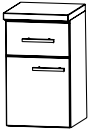

Tiefenangabe entspricht der Korpusstärke

		Tiefe in mm	Breite in mm	Höhe in mm	Artikelnummer	Anschlag	Aufpreis Glanz- farben- korpus
<b>Mittelschränke</b>							
	<b>Mittelschrank</b> 1 Drehtür	300	300	1308	<b>M N A 8 8 3 A 7 M</b>	<b>R/L</b>	
	2 Glasfachböden (o.) 1 Metallauszug mit Einzugsdämpfung 1 Metallschubkasten mit Einzugsdämpfung 1 Abdeckplatte 330 mm tief	300	400	1308	<b>M N A 8 8 4 A 7 M</b>	<b>R/L</b>	
	<b>Mittelschrank</b> 2 Drehtüren 2 Glasfachböden (o.) 1 Metallauszug mit Einzugsdämpfung 1 Metallschubkasten mit Einzugsdämpfung 1 Abdeckplatte 330 mm tief	300	600	1308	<b>M N A 8 8 6 A 7 M</b>		
	<b>Mittelschrank</b> 1 Drehtür	300	300	1308	<b>M N A 8 1 3 A 7</b>	<b>R/L</b>	
	4 Glasfachböden 1 Abdeckplatte 330 mm tief	300	400	1308	<b>M N A 8 1 4 A 7</b>	<b>R/L</b>	
	<b>Mittelschrank</b> 2 Drehtüren 4 Glasfachböden 1 Abdeckplatte 330 mm tief	300	600	1308	<b>M N A 8 1 6 A 7</b>		
	<b>Mittelschrank mit Innenschubkasten</b> 1 Drehtür	300	300	1308	<b>M N A 8 4 3 A 7</b>	<b>R/L</b>	
	2 Metall-Innenschubkästen mit Einzugsdämpfung 1 Glasfachboden 1 Abdeckplatte 330 mm tief	300	400	1308	<b>M N A 8 4 4 A 7</b>	<b>R/L</b>	
	<b>Mittelschrank mit Innenschubkasten</b> 2 Drehtüren 2 Metall-Innenschubkästen mit Einzugsdämpfung 1 Glasfachboden 1 Abdeckplatte 330 mm tief	300	600	1308	<b>M N A 8 4 6 A 7</b>		
<b>Oberschränke</b>							
	<b>Oberschrank</b> 1 Drehtür	150	300	668	<b>O G A 4 1 3 A 7</b>	<b>R/L</b>	
	1 Glasfachboden 1 Abdeckplatte 180 mm tief	150	400	668	<b>O G A 4 1 4 A 7</b>	<b>R/L</b>	
	<b>Oberschrank</b> 2 Drehtüren 1 Glasfachboden 1 Abdeckplatte 180 mm tief	150	600	668	<b>O G A 4 1 6 A 7</b>		

# puris4life Swing - Typenliste

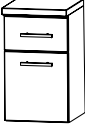
		Tiefe in mm	Breite in mm	Höhe in mm	Artikelnummer	Anschlag	Aufpreis Glanz- farben- korpus
Tiefenangabe entspricht der Korpus-tiefe							
	<b>Oberschrank</b> 1 Klapptür, 1 Abdeckplatte 260 mm tief	230	600	348	<b>OMA 2 1 6 A 7 K</b>		
<b>Highboards</b>							
	<b>Highboard</b> 2 Metallauszüge mit Einzugsdämpfung 1 Metallschubkasten mit Einzugsdämpfung 1 Abdeckplatte 330 mm tief	300	300	828	<b>H B A 5 6 3 A 7 M</b>		
		300	400	800	<b>H B A 5 6 4 A 7 M</b>		
	<b>Highboard</b> 2 Metallauszüge mit Einzugsdämpfung 1 Metallschubkasten mit Einzugsdämpfung 1 Abdeckplatte 330 mm tief	300	600	828	<b>H B A 5 6 6 A 7 M</b>		
	<b>Highboard</b> 1 Drehtür 2 Glasfachböden 1 Abdeckplatte 330 mm tief	300	300	828	<b>H B A 5 1 3 A 7 R/L</b>		
		300	400	828	<b>H B A 5 1 4 A 7 R/L</b>		
	<b>Highboard</b> 2 Drehtüren 2 Glasfachböden 1 Abdeckplatte 330 mm tief	300	600	828	<b>H B A 5 1 6 A 7</b>		
	<b>Highboard mit Wäschekippe</b> 1 Schubkasten 1 Wäschekippe 1 Abdeckplatte 330 mm tief	300	300	828	<b>H B A 5 5 3 A 7 W</b>		
		300	400	828	<b>H B A 5 5 4 A 7 W</b>		
	<b>Highboard mit Wäschekippe</b> 1 Schubkasten 1 Wäschekippe 1 Abdeckplatte 330 mm tief	300	600	828	<b>H B A 5 5 6 A 7 W</b>		
<b>Unterschranke</b>							
	<b>Unterschrank</b> 1 Drehtür 1 Metallschubkasten mit Einzugsdämpfung 1 Abdeckplatte 330 mm tief	300	300	508	<b>UNA 3 2 3 A 7 M R/L</b>		
		300	400	508	<b>UNA 3 2 4 A 7 M R/L</b>		
	<b>Unterschrank</b> 2 Drehtüren 1 Metallschubkasten mit Einzugsdämpfung 1 Abdeckplatte 330 mm tief	300	600	508	<b>UNA 3 2 6 A 7 M</b>		

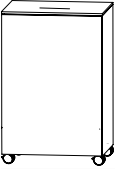

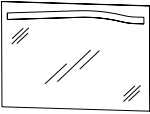
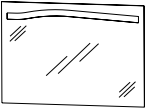
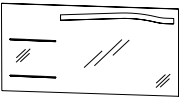
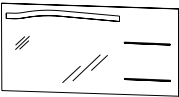

# puris4life Swing - Typenliste

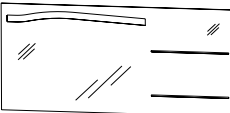
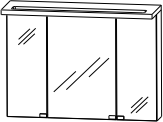
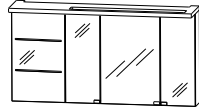
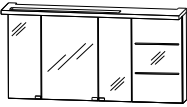
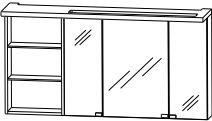
Tiefenangabe entspricht der Korpusstärke		Tiefe in mm	Breite in mm	Höhe in mm	Artikelnummer	Anschlag	Aufpreis Glanz- farben- korpus
	<b>Unterschrank</b> 1 Metallschubkasten mit Auszugsdämpfung 1 Metallauszug mit Einzugsdämpfung 1 Abdeckplatte 330 mm tief	300	300	508	<b>U N A 3 4 3 A 7 M</b>		
		300	400	508	<b>U N A 3 4 4 A 7 M</b>		
	<b>Unterschrank</b> 1 Metallschubkasten mit Einzugsdämpfung 1 Metallauszug mit Einzugsdämpfung 1 Abdeckplatte 330 mm tief	300	600	508	<b>U N A 3 4 6 A 7 M</b>		
	<b>Unterschrank</b> 1 Klapptür, 1 Abdeckplatte 260 mm tief	230	600	348	<b>U M A 2 1 6 A 7 K</b>		
<b>Wäscherolli</b>							
	<b>Wäscherolli</b> 1 Klappdeckel, inkl. Dämpfung 1 herausnehmbarer Wäschesack, waschbar 4 Rollen (2 feststellbar)	470	470	656	<b>W R S 4 0 4 7</b>		
<b>Steckboarde</b>							
	<b>Steckboard rundum mit ABS Dickkante</b> Farbvariante entspricht der Korpusfarbe	150	300	28	<b>S B G 6 0 3 0</b>		
		150	400	28	<b>S B G 6 0 4 0</b>		
		150	600	28	<b>S B G 6 0 6 0</b>		
		150	900	28	<b>S B G 6 0 9 0</b>		
		150	1200	28	<b>S B G 6 0 1 2</b>		
		150	1400	28	<b>S B G 6 0 1 4</b>		
<b>Flächenspiegel</b>							
	<b>Flächenspiegel</b> 1 Lichtbogen (21 Watt) Schalterelement <b>passend zum Waschtisch WMM 509L 1</b>	35	900	640	<b>F S A 4 3 9 0 1 L</b>		
	<b>Flächenspiegel</b> 1 Lichtbogen (21 Watt) Schalterelement <b>passend zum Waschtisch WMM 509R 1</b>	35	900	640	<b>F S A 4 3 9 0 1 R</b>		
	Flächenspiegel 1 Lichtbogen (21 Watt) 2 beleuchtete Glasablagen links (je 13 Watt) Schalterelement <b>passend zum Waschtisch WMM 512L 1</b>	35	1200	640	<b>F S A 4 3 1 2 1 L</b>		
	Flächenspiegel 1 Lichtbogen (21 Watt) 2 beleuchtete Glasablagen rechts (je 13 Watt) Schalterelement <b>passend zum Waschtisch WMM 512R 1</b>	35	1200	640	<b>F S A 4 3 1 2 1 R</b>		



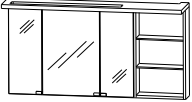

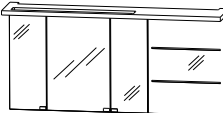

# puris4life Swing - Typenliste

		Tiefe in mm	Breite in mm	Höhe in mm	Artikelnummer			Anschlag	Aufpreis Glanz- farben- korpus						
Tiefenangabe entspricht der Korpushöhe															
	<b>Flächenspiegel</b> 1 Lichtbogen (21 Watt) 2 beleuchtete Glasablagen links (je 13 Watt) Schalterelement <b>passend zum Waschtisch WMM 514L 1</b>	35	1400	640	F	S	A	4	3	1	4	1	L		
	<b>Flächenspiegel</b> 1 Lichtbogen (21 Watt) 2 beleuchtete Glasablagen rechts (je 13 Watt) Schalterelement <b>passend zum Waschtisch WMM 514R 1</b>	35	1400	640	F	S	A	4	3	1	4	1	R		
<b>Spiegelschränke</b>															
	<b>Spiegelschrank-Set</b>  <b>bestehend aus Spiegelschrank (S2A 4390 1D)</b> 3 Doppelspiegeltüren 2 Mittelwände 6 Glasfachböden 1 Schalter-Steckdosen-Element <b>bestehend aus Gesimsboden (GBF 4390 B1)</b> Beleuchtungselement mittig (21 Watt)	150	900	668	S	E	T	4	3	9	0	1			
	<b>Spiegelschrank-Set</b>  <b>bestehend aus Spiegelschrank (S2A 4390 1D)</b> 3 Doppelspiegeltüren 2 Mittelwände 6 Glasfachböden 1 Schalter-Steckdosen-Element <b>bestehend aus Spiegelschrank (S2A433B 1D)</b> 1 Doppelspiegeltür 2 sandgestrahlte Lichtfenster 2 beleuchtete Glasfachböden (LED Spots) <b>bestehend aus Gesimsboden (GBF 4312 BL)</b> Beleuchtungselement (21 Watt)	150	1200	668	S	E	T	4	0	1	2	L			
	<b>Spiegelschrank-Set</b>  <b>bestehend aus Spiegelschrank (S2A 4390 1D)</b> 3 Doppelspiegeltüren 2 Mittelwände 6 Glasfachböden 1 Schalter-Steckdosen-Element <b>bestehend aus Spiegelschrank (S2A433B 1D)</b> 1 Doppelspiegeltür 2 sandgestrahlte Lichtfenster 2 beleuchtete Glasfachböden (LED Spots) <b>bestehend aus Gesimsboden (GBF 4312 BR)</b> Beleuchtungselement (21 Watt)	150	1200	668	S	E	T	4	0	1	2	R			
	<b>Spiegelschrank-Set</b>  <b>bestehend aus Spiegelschrank (S2A 4390 1D)</b> 3 Doppelspiegeltüren 2 Mittelwände 6 Glasfachböden 1 Schalter-Steckdosen-Element <b>bestehend aus Regal (RG 433B)</b> 2 beleuchtete Glasfachböden (LED Spots) <b>bestehend aus Gesimsboden (GBF 4312 BL)</b> Beleuchtungselement (21 Watt)	150	1200	668	S	E	T	4	1	1	2	L			

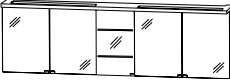
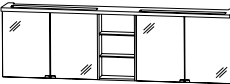

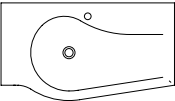
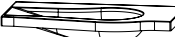
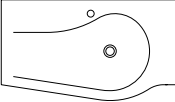

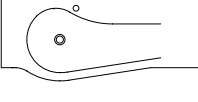

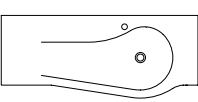

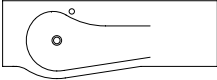

# puris4life Swing - Typenliste

		Tiefe in mm	Breite in mm	Höhe in mm	Artikelnummer		Anschlag	Aufpreis Glanz- farben- korpus
Tiefenangabe entspricht der Korpus-tiefe								
	<p><b>Spiegelschrank-Set</b></p> <p><b>bestehend aus Spiegelschrank (S2A 4390 1D)</b>            3 Doppelspiegeltüren            2 Mittelwände            6 Glasfachböden            1 Schalter-Steckdosen-Element</p> <p><b>bestehend aus Regal (RG 433B)</b>            2 beleuchtete Glasfachböden (LED Spots)</p> <p><b>bestehend aus Gesimsboden (GBF 4312 BR)</b>            Beleuchtungselement (21 Watt)</p>	150	1200	668	S E T 4 1 1 2	R		
	<p><b>Spiegelschrank-Set</b></p> <p><b>bestehend aus Spiegelschrank (S2A 4390 1D)</b>            3 Doppelspiegeltüren            2 Mittelwände            6 Glasfachböden            1 Schalter-Steckdosen-Element</p> <p><b>bestehend aus Spiegelschrank (S2A435B 1D)</b>            1 Doppelspiegeltür            2 sandgestrahlte Lichtfenster            2 beleuchtete Glasfachböden (LED Spots)</p> <p><b>bestehend aus Gesimsboden (GBF 4314 BL)</b>            Beleuchtungselement rechts (21 Watt)</p>	150	1400	668	S E T 4 0 1 4	L		
	<p><b>Spiegelschrank-Set</b></p> <p><b>bestehend aus Spiegelschrank (S2A 4390 1D)</b>            3 Doppelspiegeltüren            2 Mittelwände            6 Glasfachböden            1 Schalter-Steckdosen-Element</p> <p><b>bestehend aus Spiegelschrank (S2A435B 1D)</b>            1 Doppelspiegeltür            2 sandgestrahlte Lichtfenster            2 beleuchtete Glasfachböden (LED Spots)</p> <p><b>bestehend aus Gesimsboden (GBF 4314 BR)</b>            Beleuchtungselement links (21 Watt)</p>	150	1400	668	S E T 4 0 1 4	R		
	<p><b>Spiegelschrank-Set</b></p> <p><b>bestehend aus Spiegelschrank (S2A 4390 1D)</b>            3 Doppelspiegeltüren            2 Mittelwände            6 Glasfachböden            1 Schalter-Steckdosen-Element</p> <p><b>bestehend aus Regal (RG 435B)</b>            2 beleuchtete Glasfachböden (LED Spots)</p> <p><b>bestehend aus Gesimsboden (GBF 4314 BL)</b>            Beleuchtungselement rechts (21 Watt)</p>	150	1400	668	S E T 4 1 1 4	L		
	<p><b>Spiegelschrank-Set</b></p> <p><b>bestehend aus Spiegelschrank (S2A 4390 1D)</b>            3 Doppelspiegeltüren            2 Mittelwände            6 Glasfachböden            1 Schalter-Steckdosen-Element</p> <p><b>bestehend aus Regal (RG 435B)</b>            2 beleuchtete Glasfachböden (LED Spots)</p> <p><b>bestehend aus Gesimsboden (GBF 4314 BR)</b>            Beleuchtungselement links (21 Watt)</p>	150	1400	668	S E T 4 1 1 4	R		

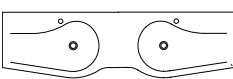



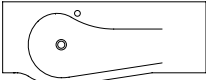

# puris4life Swing - Typenliste

		Tiefe in mm	Breite in mm	Höhe in mm	Artikelnummer		Anschlag	Aufpreis Glanz- farben- korpus
Tiefenangabe entspricht der Korpusstiefe								
	<p><b>Spiegelschrank-Set</b></p> <p><b>bestehend aus 2 Spiegelschränken (S2A 4375 1D)</b>            2 Doppelspiegeltüren            2 Glasfachböden            1 Schalter-Steckdosen-Element</p> <p><b>bestehend aus Spiegelschrank (S2A433B 1D)</b>            1 Doppelspiegeltür            2 sandgestrahlte Lichtfenster            2 beleuchtete Glasfachböden (LED Spots)</p> <p><b>bestehend aus Gesimsboden (GBF 4318 B1)</b>            2 Beleuchtungselemente (13 Watt)</p>	150	1800	668	S E T 4 0 1 8	1	R/L	
	<p><b>Spiegelschrank-Set</b></p> <p><b>bestehend aus 2 Spiegelschränken (S2A 4375 1D)</b>            2 Doppelspiegeltüren            2 Glasfachböden            1 Schalter-Steckdosen-Element</p> <p><b>bestehend aus Regal (RG 433B)</b>            2 beleuchtete Glasfachböden (LED Spots)</p> <p><b>bestehend aus Gesimsboden (GBF 4318 B1)</b>            2 Beleuchtungselemente (13 Watt)</p>	150	1800	668	S E T 4 1 1 8	1		
<b>Mineralguss-Möbelwaschtische</b>								
 	<p><b>Mineralguss Waschtisch, 900 mm</b>            Weiß            Ablagefläche rechts            inkl. CLOU Ab- und Überlaufsystem in chrom  <b>kombinierbar mit WUA 3690 1M R</b></p>	510	906		W M M 5 0 9 R	1		
 	<p><b>Mineralguss Waschtisch, 900 mm</b>            Weiß            Ablagefläche links            inkl. CLOU Ab- und Überlaufsystem in chrom  <b>kombinierbar mit WUA 3690 1M L</b></p>	510	906		W M M 5 0 9 L	1		
 	<p><b>Mineralguss Waschtisch, 1200 mm</b>            Weiß            Ablagefläche rechts            inkl. CLOU Ab- und Überlaufsystem in chrom  <b>kombinierbar mit WUA 3690 1M R, UTA 3630 1M)</b></p>	510	1206		W M M 5 1 2 R	1		
 	<p><b>Mineralguss Waschtisch, 1200 mm</b>            Weiß            Ablagefläche links            inkl. CLOU Ab- und Überlaufsystem in chrom  <b>kombinierbar mit WUA 3690 1M L, UTA 3630 1M)</b></p>	510	1206		W M M 5 1 2 L	1		

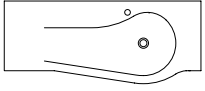

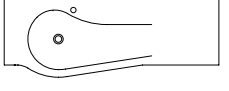

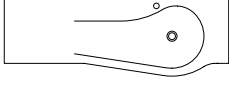

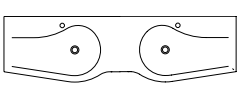
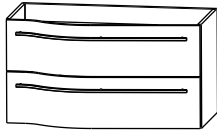
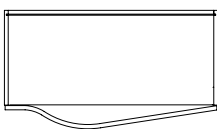

# puris4life Swing - Typenliste

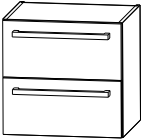
Tiefenangabe entspricht der Korpusstärke		Tiefe in mm	Breite in mm	Höhe in mm	Artikelnummer	Anschlag	Aufpreis Glanz- farben- korpus
  <p><b>Mineralguss Waschtisch, 1400 mm</b> Weiß Ablagefläche rechts inkl. CLOU Ab- und Überlaufsystem in chrom <b>kombinierbar mit WUA 3690 1M R, UTA3650 1M</b></p>	510	1406		<b>WMM 5 1 4 R 1</b>			
  <p><b>Mineralguss Waschtisch, 1400 mm</b> Weiß Ablagefläche links inkl. CLOU Ab- und Überlaufsystem in chrom <b>kombinierbar mit WUA 3690 1M L, UTA3650 1M</b></p>	510	1406		<b>WMM 5 1 4 L 1</b>			
  <p><b>Mineralguss Doppelwaschtisch, 1800 mm</b> Weiß inkl. CLOU Ab- und Überlaufsystem in chrom <b>kombinierbar mit WUA 3690 1M L, WUA 3690 1M R)</b></p>	510	1806		<b>WMM 5 1 8 D 1</b>			
<b>Glas - Möbelwaschtische</b>							
  <p><b>Glaswaschtisch, 900 mm</b> Farbton Grün - weiß Farbton Anthrazit Farbton Optiwhite  Ablagefläche rechts inkl. CLOU Ab- und Überlaufsystem in chrom <b>kombinierbar mit WUA 3690 1M R</b></p>	520 520 520	912 912 912		<b>WGM 5 0 9 R 8 0</b> <b>WGM 5 0 9 R 8 1</b> <b>WGM 5 0 9 R 8 2</b>			
  <p><b>Glaswaschtisch, 900 mm</b> Farbton Grün - weiß Farbton Anthrazit Farbton Optiwhite  Ablagefläche links inkl. CLOU Ab- und Überlaufsystem in chrom <b>kombinierbar mit WUA 3690 1M L</b></p>	520 520 520	912 912 912		<b>WGM 5 0 9 L 8 0</b> <b>WGM 5 0 9 L 8 1</b> <b>WGM 5 0 9 L 8 2</b>			
  <p><b>Glaswaschtisch, 1200 mm</b> Farbton Grün - weiß Farbton Anthrazit Farbton Optiwhite  Ablagefläche rechts inkl. CLOU Ab- und Überlaufsystem in chrom <b>kombinierbar mit WUA 3690 1M R, UTA 3630 1M)</b></p>	520 520 520	1212 1212 1212		<b>WGM 5 1 2 R 8 0</b> <b>WGM 5 1 2 R 8 1</b> <b>WGM 5 1 2 R 8 2</b>			

# puris4life Swing - Typenliste

Tiefenangabe entspricht der Korpusstärke		Tiefe in mm	Breite in mm	Höhe in mm	Artikelnummer	Anschlag	Aufpreis Glanz- farben- korpus
 	<b>Glaswaschtisch, 1200 mm</b>	520	1212		<b>WGM 5 1 2 L 8 0</b>		
	Farbton Grün - weiß	520	1212		<b>WGM 5 1 2 L 8 1</b>		
	Farbton Anthrazit Farbton Optiwhite	520	1212		<b>WGM 5 1 2 L 8 2</b>		
Ablagefläche links inkl. CLOU Ab- und Überlaufsystem in chrom <b>kombinierbar mit WUA 3690 1M L, UTA 3630 1M)</b>							
 	<b>Glaswaschtisch, 1400 mm</b>	520	1412		<b>WGM 5 1 4 R 8 0</b>		
	Farbton Grün - weiß	520	1412		<b>WGM 5 1 4 R 8 1</b>		
	Farbton Anthrazit Farbton Optiwhite	520	1412		<b>WGM 5 1 4 R 8 2</b>		
Ablagefläche rechts inkl. CLOU Ab- und Überlaufsystem in chrom <b>kombinierbar mit WUA 3690 1M R, UTA3650 1M</b>							
 	<b>Glaswaschtisch, 1400 mm</b>	520	1412		<b>WGM 5 1 4 L 8 0</b>		
	Farbton Grün - weiß	520	1412		<b>WGM 5 1 4 L 8 1</b>		
	Farbton Anthrazit Farbton Optiwhite	520	1412		<b>WGM 5 1 4 L 8 2</b>		
Ablagefläche links inkl. CLOU Ab- und Überlaufsystem in chrom <b>kombinierbar mit WUA 3690 1M L, UTA3650 1M</b>							
 	<b>Glas Doppelwaschtisch, 1800 mm</b>	520	1812		<b>WGM 5 1 8 D 8 0</b>		
	Farbton Grün - weiß	520	1812		<b>WGM 5 1 8 D 8 1</b>		
	Farbton Anthrazit Farbton Optiwhite	520	1812		<b>WGM 5 1 8 D 8 2</b>		
inkl. CLOU Ab- und Überlaufsystem in chrom <b>kombinierbar mit WUA 3690 1M L, WUA 3690 1M R)</b>							
<h2>Waschtischunterschranke</h2>							
 	<b>Waschtischunterschrank</b>	500	900	480	<b>WUA 3 6 9 0 1 M R/L</b>		
	1 Metallschubkasten mit Einzugsdämpfung 1 Metallauszug mit Einzugsdämpfung inkl. Reling 1 Raumparsyphon						
<b>Abbildung = rechts</b>							

# puris4life Swing - Typenliste

Tiefenangabe entspricht der Korpusstärke		Tiefe in mm	Breite in mm	Höhe in mm	Artikelnummer	Anschlag	Aufpreis Glanz- farben- korpus
	<b>Waschtischunterschrank (Ergänzungselement)</b> 2 Metallauszüge mit Einzugsdämpfung und Reling	400	300	480	<b>U T A 3 6 3 0 1 M</b>		
	<b>Waschtischunterschrank (Ergänzungselement)</b> 2 Metallauszüge mit Einzugsdämpfung und Reling	400	500	480	<b>U T A 3 6 5 0 1 M</b>		
<b>Zubehör</b>							
	<b>Handtuchhalter chrom glänzend</b> zur Montage am Korpus				<b>P Z 1 1 2 0 1</b>		
	<b>Touch LED Dimmer</b> für die LED Spiegelschränke und Aufsatzleuchten				<b>P Z 1 0 5 7</b>		
	<b>Auszugseinteilung inkl. Befestigungsstange</b> 2 Einteilungselemente				<b>P Z 1 2 2 4 3 0</b>		
	<b>Auszugseinteilung inkl. Befestigungsstange</b> 4 Einteilungselemente				<b>P Z 1 2 2 4 4 0</b>		
	<b>Auszugseinteilung inkl. Befestigungsstange</b> 4 Einteilungselemente				<b>P Z 1 2 2 4 6 1</b>		
	<b>Auszugseinteilung inkl. Befestigungsstange</b> 4 Einteilungselemente				<b>P Z 1 2 2 4 9 0</b>		
	<b>Schubkastenset für Metallschubkästen (M)</b> Bestehend aus: - 1 alufarbiger Kunststoffeinsatz - 2 alufarbige Fachteiler, verstellbar für 30 cm breite Schränke für 40 cm breite Schränke				<b>P Z 1 2 2 5 3 0</b> <b>P Z 1 2 2 5 4 0</b>		
	<b>Kosmetikspiegel</b> 2 fache Vergrößerung Saugnapf und Schraubenbefestigung Metallhalter verchromt				<b>P Z 1 2 3 3</b>		
	<b>LED Waschtischbeleuchtung</b> Länge: 400 mm 2 Lichtfenster integriertem Touch LED-Dimmer im ersten Lichtfenster LED Converter				<b>P Z 1 0 5 4 5</b>		

# puris4life Swing - Badvariationen

S W M 0 1 9 0 1 R

<b>Flächenspiegel</b>	F S A 4 3 9 0 1 R
<b>Waschtischunterschrank</b>	W U A 3 6 9 0 1 M
<b>Waschtisch Mineralguss, weiß, 900 mm</b>	W M M 5 0 9 R 1

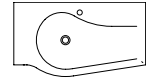
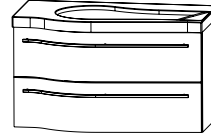
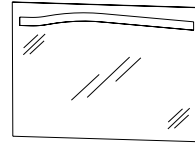

900 mm breit

S W G 8 0 9 0 1 R WGM509R80 Glas Grün-Weiß anstatt Mineralguss

S W G 8 1 9 0 1 R WGM509R81 Glas Anthrazit anstatt Mineralguss

S W G 8 2 9 0 1 R WGM509R82 Glas Optiwhite anstatt Mineralguss

S W M 0 1 9 0 2 R

<b>Spiegelschrank-Set</b>	S E T 4 3 9 0 1
<b>Waschtischunterschrank</b>	W U A 3 6 9 0 1 M
<b>Waschtisch Mineralguss, weiß, 900 mm</b>	W M M 5 0 9 R 1

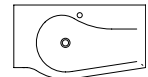
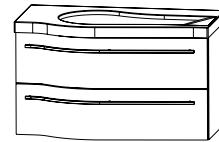
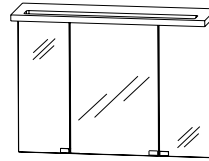

900 mm breit

S W G 8 0 9 0 2 R WGM509R80 Glas Grün-Weiß anstatt Mineralguss

S W G 8 1 9 0 2 R WGM509R81 Glas Anthrazit anstatt Mineralguss

S W G 8 2 9 0 2 R WGM509R82 Glas Optiwhite anstatt Mineralguss

S W M 0 1 1 2 1 R

<b>Flächenspiegel</b>	F S A 4 3 1 2 1 R
<b>Waschtischunterschrank 900</b>	W U A 3 6 9 0 1 M
<b>Waschtischunterschrank 300</b>	U T A 3 6 3 0 1 M
<b>Waschtisch Mineralguss, weiß, 1200 mm</b>	W M M 5 1 2 R 1

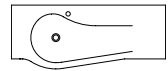
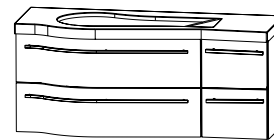
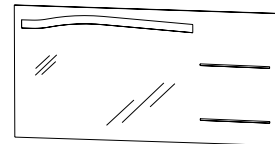

1200 mm breit

S W G 8 0 1 2 1 R WGM512R80 Glas Grün-Weiß anstatt Mineralguss

S W G 8 1 1 2 1 R WGM512R81 Glas Anthrazit anstatt Mineralguss

S W G 8 2 1 2 1 R WGM512R82 Glas Optiwhite anstatt Mineralguss

S W M 0 1 1 2 2 R

<b>Spiegelschrank-Set</b>	S E T 4 0 1 2 R
<b>Waschtischunterschrank 900</b>	W U A 3 6 9 0 1 M
<b>Waschtischunterschrank 300</b>	U T A 3 6 3 0 1 M
<b>Waschtisch Mineralguss, weiß, 1200 mm</b>	W M M 5 1 2 R 1

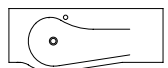
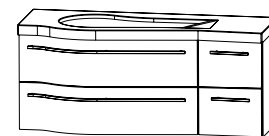
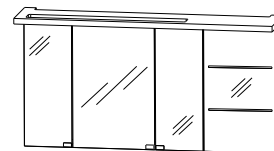

1200 mm breit

S W G 8 0 1 2 2 R WGM512R80 Glas Grün-Weiß anstatt Mineralguss

S W G 8 1 1 2 2 R WGM512R81 Glas Anthrazit anstatt Mineralguss

S W G 8 2 1 2 2 R WGM512R82 Glas Optiwhite anstatt Mineralguss

# puris4life Swing - Badvariationen

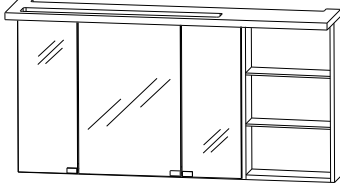
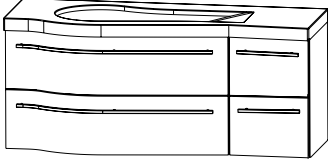
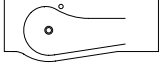
S W M 0 1 1 2 3 R			
<b>Spiegelschrank-Set</b>	SET 4 1 1 2 R		
<b>Waschtischunterschrank 900</b>	WUA 3 6 9 0 1 M		
<b>Waschtischunterschrank 300</b>	UTA 3 6 3 0 1 M		
<b>Waschtisch Mineralguss, weiß, 1200 mm</b>	WMM 5 1 2 R 1		
SWG 80123 R	WGM512R80 Glas Grün-Weiß anstatt Mineralguss		  <p><b>1200 mm breit</b></p>
SWG 81123 R	WGM512R81 Glas Anthrazit anstatt Mineralguss		
SWG 82123 R	WGM512R82 Glas Optiwhite anstatt Mineralguss		

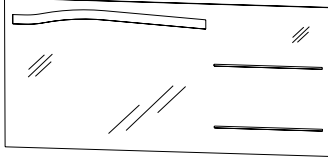
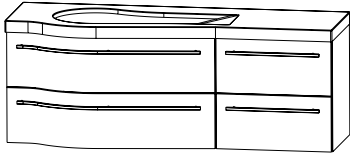
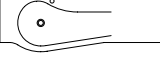
S W M 0 1 1 4 1 R			
<b>Flächenspiegel</b>	FSA 4 3 1 4 1 R		
<b>Waschtischunterschrank 900</b>	WUA 3 6 9 0 1 M		
<b>Waschtischunterschrank 500</b>	UTA 3 6 5 0 1 M		
<b>Waschtisch, Mineralguss, weiß, 1400 mm</b>	WMM 5 1 4 R 1		
SWG 80141 R	WGM514R80 Glas Grün-Weiß anstatt Mineralguss		  <p><b>1400 mm breit</b></p>
SWG 81141 R	WGM514R81 Glas Anthrazit anstatt Mineralguss		
SWG 82141 R	WGM514R82 Glas Optiwhite anstatt Mineralguss		

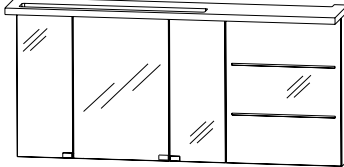
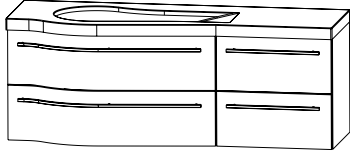
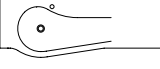
S W M 0 1 1 4 2 R			
<b>Spiegelschrank-Set</b>	SET 4 0 1 4 R		
<b>Waschtischunterschrank 900</b>	WUA 3 6 9 0 1 M		
<b>Waschtischunterschrank 500</b>	UTA 3 6 5 0 1 M		
<b>Waschtisch Mineralguss, weiß, 1400 mm</b>	WMM 5 1 4 R 1		
SWG 80142 R	WGM514R80 Glas Grün-Weiß anstatt Mineralguss		  <p><b>1400 mm breit</b></p>
SWG 81142 R	WGM514R81 Glas Anthrazit anstatt Mineralguss		
SWG 82142 R	WGM514R82 Glas Optiwhite anstatt Mineralguss		

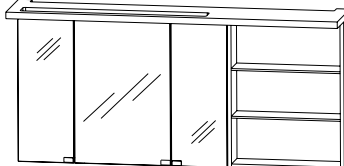
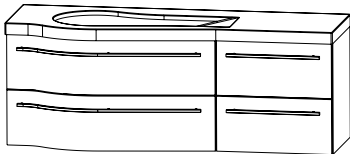
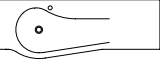
S W M 0 1 1 4 3 R			
<b>Spiegelschrank-Set</b>	SET 4 1 1 4 R		
<b>Waschtischunterschrank 900</b>	WUA 3 6 9 0 1 M		
<b>Waschtischunterschrank 500</b>	UTA 3 6 5 0 1 M		
<b>Waschtisch Mineralguss, weiß, 1400 mm</b>	WMM 5 1 4 R 1		
SWG 80143 R	WGM514R80 Glas Grün-Weiß anstatt Mineralguss		  <p><b>1400 mm breit</b></p>
SWG 81143 R	WGM514R81 Glas Anthrazit anstatt Mineralguss		
SWG 82143 R	WGM514R82 Glas Optiwhite anstatt Mineralguss		

# puris4life Swing - Badvariationen

S W M 0 1 1 8 2

<b>Spiegelschrank-Set</b>	S E T 4 0 1 8 1
<b>Waschtischunterschrank 900</b>	W U A 3 6 9 0 1 M
<b>Waschtischunterschrank 900</b>	W U A 3 6 9 0 1 M
<b>Waschtisch-Mineralguss Weiß 1800 mm Doppelwaschtisch</b>	W M M 5 1 8 D 1

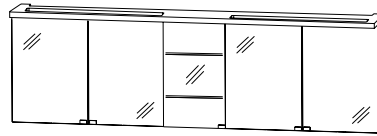

S W G 8 0 1 8 2 WGM518D80 Glas Grün-Weiß anstatt Mineralguss

S W G 8 1 1 8 2 WGM518D81 Glas Anthrazit anstatt Mineralguss

S W G 8 2 1 8 2 WGM518D82 Optiwhite anstatt Mineralguss

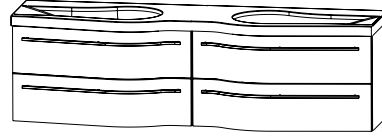

1800 mm breit

S W M 0 1 1 8 3

<b>Spiegelschrank-Set</b>	S E T 4 1 1 8 1
<b>Waschtischunterschrank 900</b>	W U A 3 6 9 0 1 M
<b>Waschtischunterschrank 900</b>	W U A 3 6 9 0 1 M
<b>Waschtisch-Mineralguss Weiß 1800 mm Doppelwaschtisch</b>	W M M 5 1 8 D 1

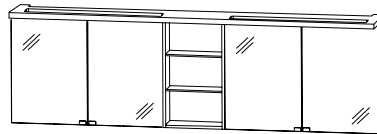

S W G 8 0 1 8 3 WGM518D80 Glas Grün-Weiß anstatt Mineralguss

S W G 8 1 1 8 3 WGM518D81 Glas Anthrazit anstatt Mineralguss

S W G 8 2 1 8 3 WGM518D82 Optiwhite anstatt Mineralguss

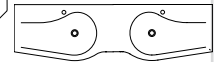
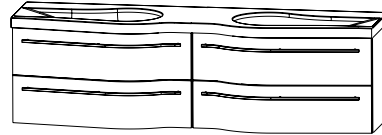

1800 mm breit

# puris4life Swing Maßskizzen

## WMM/WGM 509R

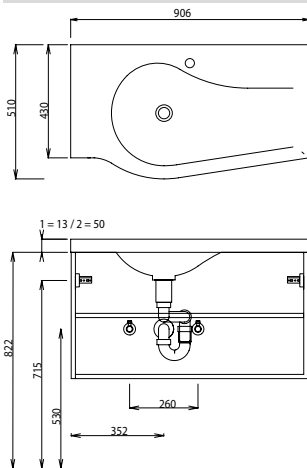

## WMM/WGM 509L

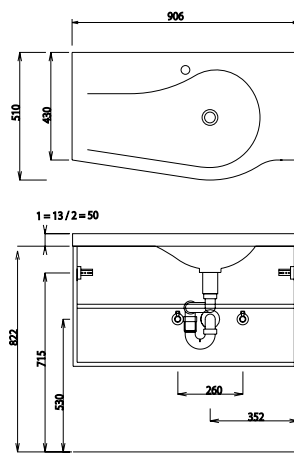

## WMM/WGM 512R

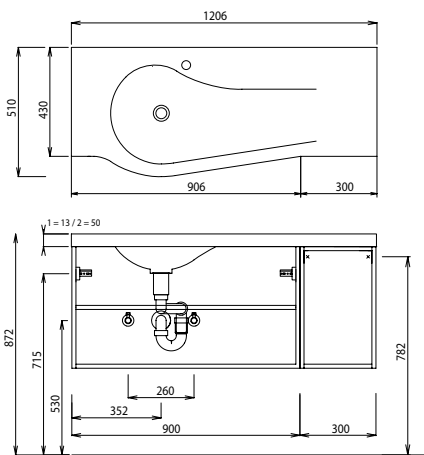

## WMM/WGM 512L

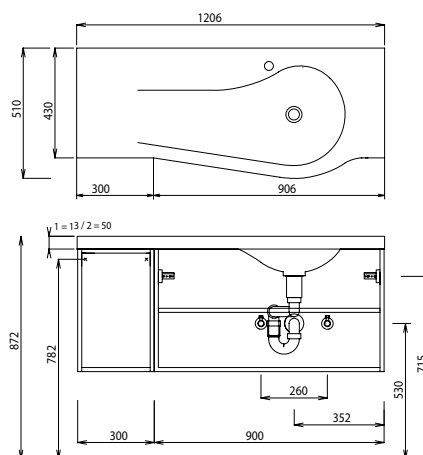

- 1 = Waschtisch Glas
- 2 = Waschtisch Mineralguss / Lavandino

Bei Waschtisanlagen mit Befestigungskonsolen müssen die Maße zum Bohren vor Ort, nach dem Auflegen des Waschtisches auf den Unterschrank, angezeichnet werden. Waschtische ohne Befestigungskonsolen werden mit Silikon an der Wand und auf den Möbelseiten befestigt!

# puris4life Swing Maßskizzen

## WMM/WGM 514R

## WMM/WGM 514L

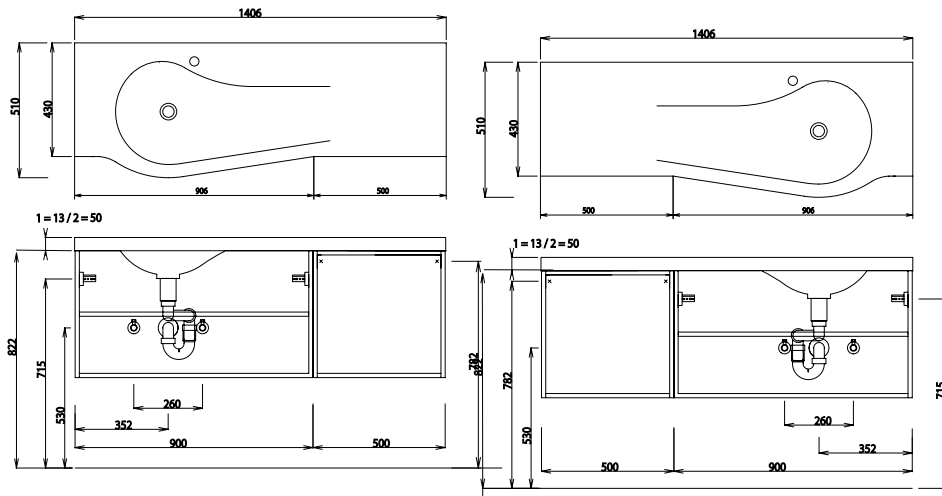

## WMM/WGM 518

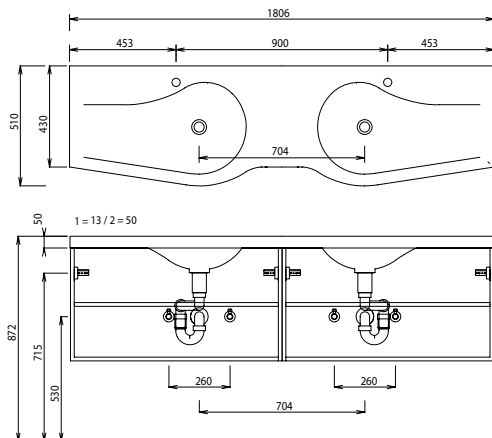

1 = Waschtisch Glas

2 = Waschtisch Mineralguss / Lavandino

Bei Waschtisanlagen mit Befestigungskonsolen müssen die Maße zum Bohren vor Ort, nach dem Auflegen des Waschtisches auf den Unterschrank, angezeichnet werden.

Waschtische ohne Befestigungskonsolen werden mit Silikon an der Wand und auf den Möbelseiten befestigt!